

 Spiker

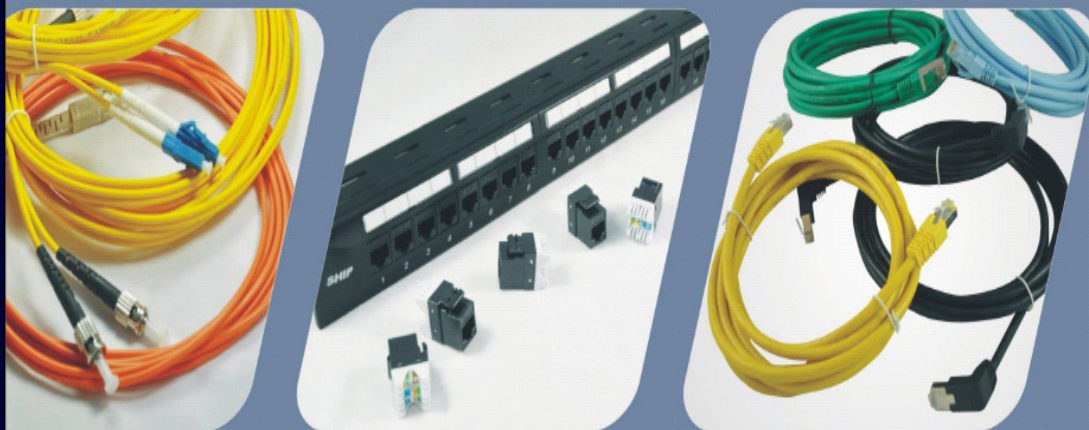

Tarifa Catálogo 2011

Armarios Server y Racks

010111 a 310311

Network Rack SPK 103 /113 Sobre Suelo



SPK 103 /113 Series Network

Cumple con los Estándar ANSI / EIA RS-310-D, IEC60297-2, DIN41494; PART1, DIN41494; PART7

- Diseño de precisión en dimensión y acabado.
- Puerta delantera de vidrio templado con laterales de acero laminado y puerta trasera de acero, ambas con cerradura.
- Opción de montaje simultaneo de pies ajustables y ruedas, incluidos ambos
- Entrada de cables en la cubierta superior e inferior del panel ajustable en tamaños;
- Zócalo opcional a fin de fijar el Rack, con entrada para cable y ventilación;
- Paneles laterales con refuerzo interior extraíbles para facilitar mantenimiento
- Material SPCC, acero laminados en frío; Espesor: 2,0 mm el perfil de montaje, ángulo de 1,0 mm, otros 1.2mm

Acabado de superficie:

- Acabado en Pintura fosforica, previo desengrasado y decapado.

Capacidad de carga:

- Capacidad de carga estática: 800kg

Piezas por armario.

- 1 Puerta delantera de Cristal templado con perfil de acero laminado
- 2 Marcos cerrados de acero laminado de 1,2mm, soldado
- 3 1 Cubierta superior de acero laminado en frío de 1,2mm
- 4 1 Rejilla de ventilación / abertura para unidad de ventilación de 4 ventiladores opcional.
- 5 1 Puerta trasera con borde y 2 refuerzos internos.
- 6 6 Paneles laterales internos de refuerzo montaje , 4 uds. para medidas de 33 U e inferiores
- 7 12 Espaciadores para medidas de ancho igual o superior a 800, 8 uds. para medias de 33U e inferiores.
- 8 4 Perfiles de montaje de acero laminado en frío con U impresas numeradas
- 9 2 Paneles laterales con refuerzo interior. de acero laminado en frío
- 10 2 Guía cables verticales incluidos excepto para anchos de 600mm
- 11 1 Fondo con aperturas para entradas de cable
- 12 4 Ruedas, 4 Pies ajustables, Tornillería , herramienta y 2 juegos de llaves

Puerta delantera Serie 103

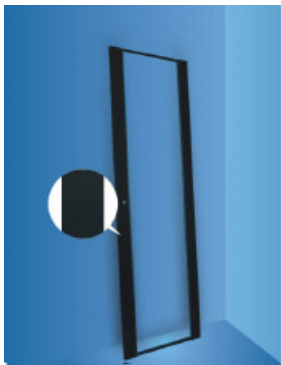

Puerta tipo 0

Cristal templado de 5mm
Perfiles laterales lisos de acero laminado, cerradura sencilla con juego de 2 llaves.

Puerta delantera Serie 113

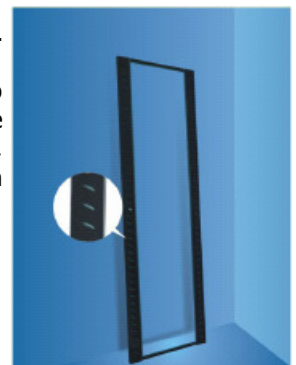

Puerta tipo 1

Cristal templado de 5mm
Perfiles laterales de acero laminado con ranuras de ventilación de acero, cerradura sencilla con juego de 2 llaves.

Por encargo se pueden suministrar puertas de acero perforadas delanteras y traseras para facilitar la ventilación

Network Rack SPK 103 /113 Sobre Suelo

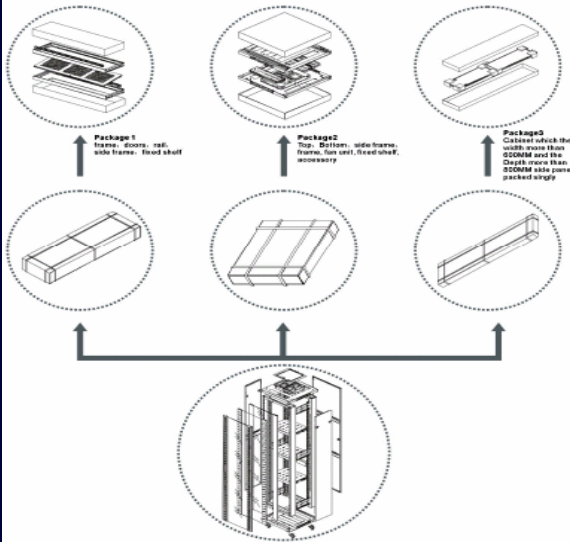

Los Armarios Racks **SPK 103/113** se suministran desmontados debidamente protegidos y embalados en cajas de cartón precintadas.

Para armarios de 600X600, 600X800, 800X800 y 800X1000 que se suministran en 2 cajas, solo los armarios de 600X1000 que se suministran en 3 cajas.

Los envíos, se realizan sobre un PALE especial debidamente sujetos con flejes, para garantizar que el producto no sea dañado durante el transporte.

Accesorios recomendados.



Pódium

Cajón 10 Pulgadas



Base

19 Pulgadas

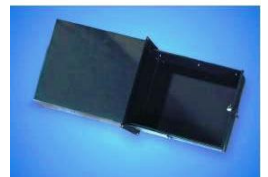

Guía
Cable Metálico



Termostato
Digital

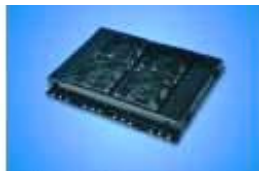

Unidad de Ventilación
4 ventiladores



Paneles ciegos
y tornillos



PDU
Con interruptor

SERIE	Código	Capacidad	Ancho	Fondo	Altura	Embalaje
103	ACR6016620030	20	600	600	1050	2
103	ACR6016624030	24	600	600	1200	2
103	ACR6016629030	29	600	600	1400	2
103	ACR6016633030	33	600	600	1600	2
103	ACR6016833030	33	600	800	1600	2
103	ACR6016033030	33	600	1000	1600	3
103	ACR6018038030	38	800	1000	1800	2
103	ACR6016642030	42	600	600	2000	2
103	ACR6016842030	42	600	800	2000	2
103	ACR6018842030	42	800	1000	2000	2
113	ACR6016842130	42	600	800	2000	2
113	ACR6018842130	42	800	800	2000	2
113	ACR6018042130	42	800	1000	2000	2

Network Rack PE-RAPID Sobre suelo



SPK PE-RAPID Network

Cumple con los Estándar ANSI / EIA RS-310-D, IEC60297-2, DIN41494; PART1, DIN41494; PART7

- Diseño de precisión en dimensión y acabado.
- Puerta delantera de vidrio templado con laterales de acero laminado y puerta trasera de acero, ambas con cerradura.
- Opción de montaje simultaneo de pies ajustables y ruedas, incluidos ambos
- Entrada de cables en la cubierta superior e inferior del panel ajustable en tamaños;
- Zócalo opcional a fin de fijar el Rack, con entrada para cable y ventilación;
- Paneles laterales con refuerzo interior extraíbles para facilitar mantenimiento
- Material SPCC, acero laminados en frío; Espesor: 2,0 mm el perfil de montaje, ángulo de 1,0 mm, otros 1.2mm

Acabado de superficie:

- Acabado en Pintura fosforica, previo desengrasado y decapado.

Capacidad de carga:

- Capacidad de carga estática: 800kg

Piezas por armario.

- 1 Puerta delantera de Cristal templado 5mm con perfil de acero laminado
- 2 Marcos cerrados de acero laminado de 1,2mm, soldado
- 3 2 Marcos laterales de acero laminado de 1,2mm,
- 4 2 Paneles laterales con refuerzo interior. de acero laminado en frío
- 5 1 Puerta trasera de acero laminado 1,2mm, con borde y 2 refuerzos internos.
- 6 1 Cubierta superior con encaje para unidad de ventilación 2 o 4 ventiladores.
- 7 4 Perfiles de montaje de acero laminado en frío con U impresas y numeradas
- 8 1 Fondo con aperturas para entradas de cable
- 9 4 Ruedas, 4 Pies ajustables, Tortillería , herramienta y cerraduras con 2 juegos de llaves

Accesorios recomendados.

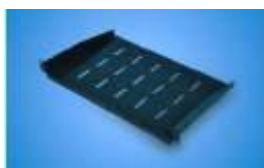

Bandeja

Fija sujeción frontal



Podium

Zócalo



Unidad de Ventilación

4 ventiladores

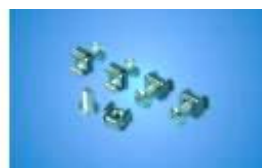

Tuercas encapsuladas

y tornillos



PDU

Con interruptor

Network Rack PE-RAPID Sobre suelo



Montaje

Ensamblar los perfiles en los marcos laterales

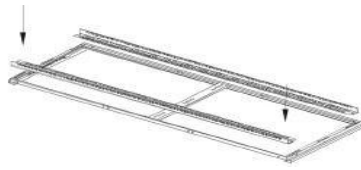

Si el ancho del RACK es 800mm intercalar los espaciadores

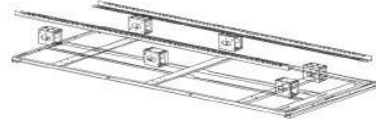

Ensamblar los marcos delantero y trasero



Si el ancho es 800 montar los guía cables v. delante.

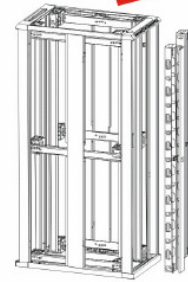

Tapa superior e inferior, ruedas y patas



Puertas y laterales



Accesorios Recomendados



Regulador de Temperatura

Guía cables metálico



Regulador de Temperatura

Guía cables de anillas



Se entrega desmontado en 2 o3 paquetes, sobre pale especial debidamente embalado y protegido para evitar golpes durante el transporte. Su diseño especial hace que su montaje sea fácil y sencillo.

Código	Capacidad	Ancho	Fondo	Altura	Embalaje
ACRPE6620U000	20	600	600	1050	2
ACRPE6624U000	24	600	600	1200	2
ACRPE6633U000	33	600	600	1600	2
ACRPE6833U000	33	600	800	1600	2
ACRPE6033U000	33	600	1000	1600	3
ACRPE6642U000	42	600	600	2000	2
ACRPE6842U000	42	600	800	2000	2
ACRPE8842U000	42	800	800	2000	2
ACRPE8042U000	42	800	800	2000	2

Armarios Rack SA Series sobre pared

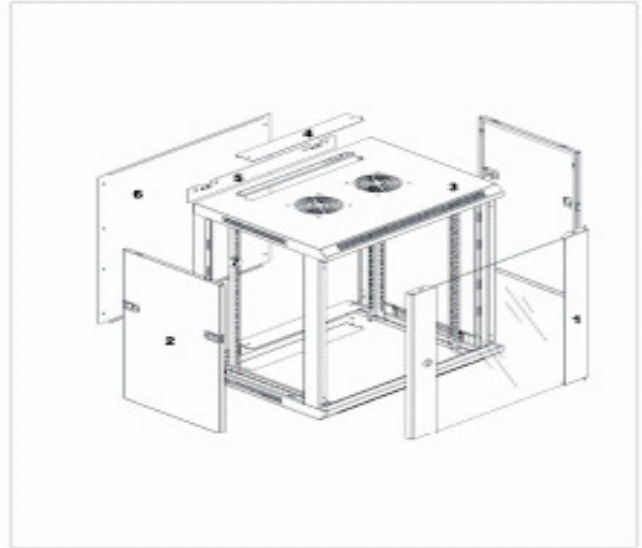

Serie SA Sobre Pared

Características

- Puerta de Cristal templado, perfiles de acero laminado
- Estructura solida y resistente de marcos soldados
- Montaje en Pared o Suelo
- Opción de pies ajustables o ruedas.
- Fácil instalación sobre pared
- Estandar 19 Pulgadas
- Paneles laterales desmontable con opción de cerraduras laterales
- Abertura para entrada de cables superior e inferior
- Posibilidad de montar 1o 2 ventiladores de 120mm.
- Angulo de apertura de puerta 180°

Material

- SPCC Acero laminado en frio
- Espesor del marco de montaje 1,5mm. Resto 1,2mm.

Acabado

- Acabado en Pintura fosforica, previo desengrasado y decapado

Capacidad de carga

- Carga estática 60 Kg.

Partes

Partes	Uds.
1 Puerta cristal	1
2 Panel lateral	2
3 Estructura	1
4 Entrada de cables	2
5 Perfil de montaje	1
6 Panel trasero	1
Perfiles 19 pulgadas	4
7 Tortillería y llave	10/20

Material

Cristal templado 5mm
Acero laminado 1mm.
Acero laminado 1,2mm
Acero laminado 1,2mm
Acero laminado 1mm
Acero 1,5mm
Acero templado

COLOR: RAL 9004

Cumple con los Standard ANSI/EIA RS-310-D. IEC60297-2. DIN4194; Punto 7

Código	Capacidad	Ancho	Fondo	Altura	Embalaje
ACR6026406010	6	600	450	370	1
ACR6026409010	9	600	450	500	1
ACR6026609010	9	600	600	500	1
ACR6026412010	12	600	450	635	1
ACR6026612010	12	600	600	635	1
ACR6026415010	15	600	450	770	1
ACR6026615010	15	600	600	770	1

Se suministra montado, embalado en caja de cartón sobre pale de 700 x 700 debidamente protegido contra

ARMARIOS RACK SE Series SOBRE PARED

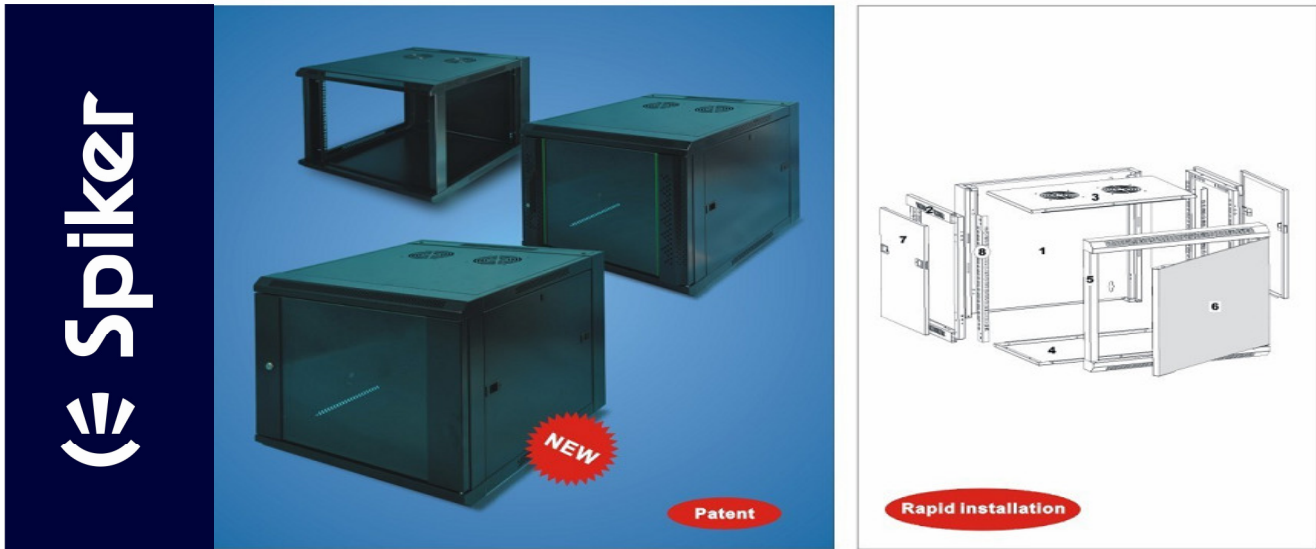

Serie SE Sobre Pared (Desmontado)

Características

- Puerta de Cristal templado, montada sobre perfiles de acero laminado
- Estructura sólida y resistente con capacidad de carga estática de 60Kg.
- Fácil y sencillo de montar
- Estandar 19 Pulgadas
- Paneles laterales desmontable con opción de cerraduras laterales
- Abertura para entrada de cables superior e inferior
- Posibilidad de montar 1o 2 ventiladores de 120mm.
- Angulo de apertura de puerta 180°

Material

- SPCC Acero laminado en frío de 1,5, 1,2 y 1,0mm

Acabado

- Acabado en Pintura fosforica, previo desengrasado y decapado

Capacidad de carga

- Carga estática 60 Kg.

Partes

- 1 Fondo
- 2 Perfil lateral
- 3 Panel superior
- 4 Panel inferior
- 5 Marco puerta Front.
- 6 Puerta 5mm cristal
- 7 Panel lateral
- 8 Perfiles 19 Pulgadas
- 9 Tornillos + Tuercas
- 1 Llave Trox

Uds. Material

- | | |
|-------|---------------------------|
| 1 | Acero laminado 1,0mm |
| 2 | Acero laminado 1,0mm. |
| 1 | Acero laminado 1,0mm |
| 2 | Acero laminado 1,0mm |
| 1 | Acero laminado 1,0mm |
| 1 | Cristal 5mm + Acero 1,2mm |
| 2 | Acero laminado 1,0mm |
| 2 | Acero templado 1,5mm |
| 10/20 | Acero Cromado |
| 1 | Acero cromado |

COLOR: RAL 9004

Cumple con los Standard ANSI/EIA RS-310-D. IEC60297-2. DIN4194; Punto 7

Fácil de transportar y fácil de instalar, la ventaja en la instalación esta en que el panel trasero que se fija en la pared para empezar a montar el armario, y a partir de este punto en 3 pasos queda ensamblado. Se recomienda una vez puestos los perfiles laterales se monten los accesorios necesarios, barra de enchufes, bandejas y electrónica, a continuación las cubiertas, se cablea y solo queda montar el marco delantero con la puerta delantera.

Código	Capacidad	Ancho	Fondo	Altura	Embalaje
ACRSE54061000	6	600	450	370	1
ACRSE54091000	9	600	450	500	1
ACRSE56091000	9	600	600	500	1
ACRSE54121000	12	600	450	635	1
ACRSE56121000	12	600	600	635	1
ACRSE54151000	15	600	450	770	1
ACRSE56151000	15	600	600	770	1

Se suministra Desmontado, embalado en caja de cartón, debidamente protegido contra golpes

RACK SB Series Doble Sección sobre pared

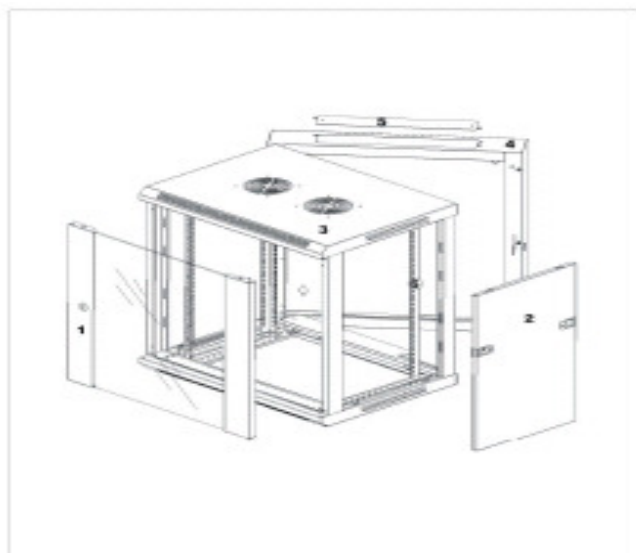

Serie SB Doble Sección Sobre Pared

Características

- Puerta de Cristal templado con perfil de acero laminado, cristal ahumado.
- Estructura solida y resistente de marcos soldados
- Montaje en Pared
- Fácil instalación sobre pared, permite mantenimiento trasero
- Estandar 19 Pulgadas
- Paneles laterales desmontable con opción de cerraduras laterales
- Abertura para entrada de cables superior e inferior
- Posibilidad de montar 1 o 2 ventiladores de 120mm.
- Angulo de apertura de puerta 180°
- Angulo de apertura de la sección delantera 90°

Material

- SPCC Acero laminado en frio
- Espesor del marco de montaje 1,5mm. Resto 1,2mm.

Acabado

- Acabado en Pintura fosforica, previo desengrasado y decapado

Capacidad de carga

- Carga estática 35Kg.

Partes

Partes	Uds.	Material
1 Puerta cristal	1	Cristal templado 5mm
2 Panel lateral	2	Acero laminado 1mm.
3 Estructura	1	Acero laminado 1,2mm
4 Panel Trasero	1	Acero laminado 1mm
5 Entrada de cables	4	Acero laminado 1,2mm
6 Perfiles 19 pulgadas	4	Acero 1,5mm
8 Tornillería y llave	10/20	Acero templado

COLOR: RAL 9004

Cumple con los Standard ANSI/EIA RS-310-D. IEC60297-2. DIN4194; Punto 7

Código	Capacidad	Ancho	Fondo	Altura	Embalaje
ACR6026509020	9	600	550	500	1
ACR6026512020	12			635	1
ACR6026515020	15			770	1

Se suministra montado, embalado en caja de cartón sobre pale de 700 x 700 debidamente protegido

RACK SQ Series SOBRE PARED/ SUELO



SQ Básico Sobre Pared

Característica:

- Marcos soldados, estructura resistente fiable;
- Puerta de cristal templado
- Montaje en pared o instalación en Suelo;
- **Pies o ruedas opcionales para suelo**
- Fácil montaje e instalación
- 19 "instalación estándar, perfiles ajustables en profundidad.
- Paneles laterales desmontables, cerraduras opcionales.
- Entrada de cables en cubierta superior e inferior del panel;
- Posibilidad de montar 1 o 2 ventiladores de 120 mm.
- Ángulo apertura de la puerta es de más de 180°

Material:

- SPCC de acero laminados en frío;
- Grosor: Perfil 19 pulgadas 1.5mm, otros: 1,0 mm

Acabado de superficie:

- Acabado en pintura fosfórica previo desengrasado y decapado

Capacidad de carga:

- Carga Estática: 50 kg

Partes

Uds. Material

1	Estructura soldada	1	Acero Laminado 1mm
2	Panel lateral	2	Acero laminado 1mm.
3	Puerta de Cristal	1	Cristal templado 5mm
4	Perfiles 19 pulgadas	4	Acero 1,5mm
5	Tornillería y llave	10/20	Acero templado

COLOR: RAL 9004

Cumple con los Standard ANSI/EIA RS-310-D. IEC60297-2. DIN4194; Punto 7

Código	Capacidad	Ancho	Fondo	Altura	Embalaje
ACR6025606030	6	540	600	310	1
ACR6025609030	9	540	600	445	1
*ACR6025612030	12	540	600	580	1
*ACR6025615030	15	540	600	710	1
*ACR6025620030	20	540	600	933	1
*ACR6025625030	25	540	600	1155	1
*Suministro por encargo y por cantidades, suministro en 90 días maximo					

Se suministra montado, embalado en caja de cartón sobre pale de 700 x 700 debidamente protegido contra golpes

Bandejas para Rack de 19"

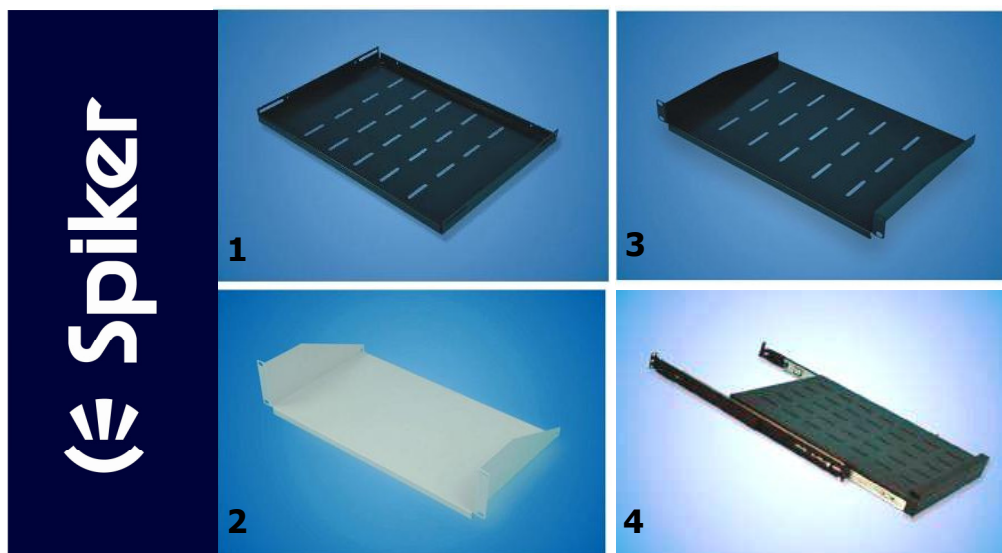

1- Bandejas Fijas Sujeción Lateral Perforada 19 Pulgadas

Fabricadas acero laminado en frío de 1,2mm
 Color RAL9004 Soporta 90Kg.
 Estándar 19 Pulgadas

Referencia	Tipo de Rack	Para Fondos	Capacidad	Fondo
700145 00	Pared	450	1U	300mm
700160 01	Pared/Suelo	600	1U	450mm
700180 00	Suelo	800	1U	550mm
ACRBF70011000	Suelo	1000	1U	720mm

2- Bandejas Fijas Sujeción Frontal Perforada 19 Pulgadas

Fabricadas con acero laminado en frío de 1,0mm
 Color RAL9004 Soporta Hasta 22Kg.
 Estándar 19 Pulgadas

Referencia	Para fondos	Capacidad	Fondo	Carga
701401 02	450	1U	153mm	5Kg
701401 01	450	1U	254mm	10Kg
701402 05	450/600	2U	305mm	22Kg
701402 04	600	2U	356mm	22kg
701402 01	600/800/1000	2U	406mm	22Kg
701402 06	600/800/1000	2U	458mm	22Kg

3- Bandejas Fijas Sujeción Frontal Lisa. 19 Pulgadas

Fabricadas con acero laminado en frío de 1,0mm
 Peso soportado hasta 22Kg.

Referencia	Para Fondos	Capacidad	Fondo
701402 07	450	2U	254mm
701402 08	600/800/1000	2U	406mm

4- Bandejas Extensibles y de Teclado 19 Pulgadas

Fabricadas con acero laminado en frío de 1,2mm
 Peso soportado hasta 15Kg.

- ACRBE70023500** Bandeja extensible para fondos 600/800
- ACRBT70033500** Bandeja Teclado para fondos 600/800
- ACRBT70033600** Bandeja Teclado para fondos 900/1100

ACCESORIOS ARMARIOS RACK 19''



Unidades de Ventilación y Termostato

- ACRV700402120** Unidad de Ventilación 2 Ventiladores AC 220V (1)
- ACRV700404120** Unidad de Ventilación 4 Ventiladores AC 220V (4)
- 7004003 22** Unidad ventilación intermedia de 19 pulgadas 1 U (2 y 5)
- 700402 32** Unidad ventilación Delantera /Trasera 19 P. 3 U 2 Ventiladores (3)
- 700403 32** Unidad ventilación Delantera /Trasera 19 P. 3 U 3 Ventiladores (3)
- ACRV701022000** Ventilador AC 220V

- 701801 02** Termostato de temperatura Digital (6)

Especificaciones técnicas

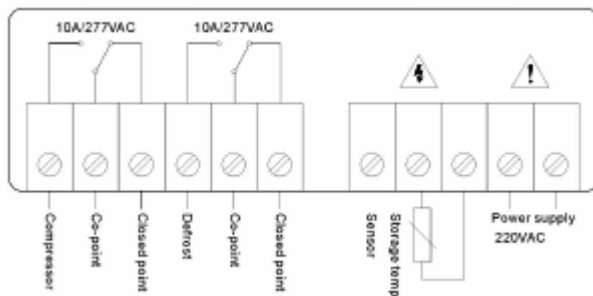

TARIFAS 2011

Armarios Rack

Periodo de validez: 01-01-11 a 31-03-11

Rack Server Suelo Serie SPK-113

					P.V.D.	P.V.P.
ACR6016842130	Armario SPK 113 42 U 2000X600x800	1	42 U	P.Ud.	488,13 €	781,00 €
ACR6018842130	Armario SPK 113 42 U 2000X800x800	1	42 U	P.Ud.	603,85 €	966,17 €
ACR6018042130	Armario SPK 113 42 U 2000X800x1000	1	42 U	P.Ud.	666,88 €	1.067,00 €

Armarios Suelo Serie SPK-103

ACR6016620030	Armario SPK 103 20 U 1050X600x600	1	20 U	P.Ud.	251,42 €	402,27 €
ACR6016624030	Armario SPK 103 24 U 1200X600x600	1	24 U	P.Ud.	295,63 €	473,00 €
ACR6016629030	Armario SPK 103 29 U 1400X600x600	1	29 U	P.Ud.	218,68 €	520,67 €
ACR6016633030	Armario SPK 103 33 U 1600X600x600	1	33 U	P.Ud.	354,06 €	566,50 €
ACR6016833030	Armario SPK 103 33 U 1600X600x800	1	33 U	P.Ud.	403,91 €	646,25 €
ACR6016033030	Armario SPK 103 33 U 1600X600x1000	1	33 U	P.Ud.	451,43 €	722,33 €
ACR6018038030	Armario SPK 103 38 U 1800X800x1000	1	38 U	P.Ud.	616,46 €	986,33 €
ACR6016642030	Armario SPK 103 42 U 2000X600x600	1	42 U	P.Ud.	417,08 €	667,33 €
ACR6016842030	Armario SPK 103 42 U 2000X600x800	1	42 U	P.Ud.	473,23 €	757,17 €
ACR6018842030	Armario SPK 103 42 U 2000X800x800	1	42 U	P.Ud.	573,10 €	955,17 €

Armarios pared Serie SA

ACR6026406010	Armario Pared SPK 01 6U 370X600x450	1	6 U	P.Ud.	95,70 €	159,50 €
ACR6026409010	Armario Pared SPK 01 9U 500X600x450	1	9 U	P.Ud.	108,90 €	181,50 €
ACR6026412010	Armario Pared SPK 01 12U 635X600x450	1	12 U	P.Ud.	122,10 €	203,50 €
ACR6026412010	Armario Pared SPK 01 15U 770X600x450	1	15 U	P.Ud.	137,50 €	229,17 €
ACR6026609010	Armario Pared SPK 01 9U 500X600x600	1	9 U	P.Ud.	126,50 €	210,83 €
ACR6026612010	Armario Pared SPK 01 12U 635X600x600	1	12 U	P.Ud.	140,80 €	234,67 €
ACR6026615010	Armario Pared SPK 01 15U 770X600x600	1	15 U	P.Ud.	159,50 €	265,83 €

Armarios pared Serie SE Desmontado

ACRSE54061000	Armario Pared SE 6 U. 370 X 570 x 450 Desmontado	1	6U	P.Ud.	95,70 €	159,50 €
ACRSE54091000	Armario Pared SE 9 U. 500 X 570 x 450 Desmontado	1	9U	P.Ud.	108,90 €	181,50 €
ACRSE54121000	Armario Pared SE 12 U.635 X 570 x 450 Desmontado	1	12U	P.Ud.	122,10 €	203,50 €
ACRSE54151000	Armario Pared SE 15 U. 770 X 570 x 450 Desmontado	1	15U	P.Ud.	137,50 €	229,17 €
ACRSE56091000	Armario Pared SE 9 U. 500 X 570 x 600 Desmontado	1	9U	P.Ud.	126,50 €	210,83 €
ACRSE56121000	Armario Pared SE 12 U. 635 X 570 x 600 Desmontado	1	12U	P.Ud.	140,80 €	234,67 €
ACRSE56151000	Armario Pared SE 15 U. 770 X 570 x 600 Desmontado	1	15U	P.Ud.	159,50 €	265,83 €

Armarios pared Serie SB Doble Sección

ACR6026509020	Armario Pared Doble Sec. SPK SB 02 9U 500X600x550	1	9 U	P.Ud.	141,90 €	236,50 €
ACR6026512020	Armario Pared Doble Sec. SPK SB 02 12U 635X600x550	1	12 U	P.Ud.	162,80 €	271,33 €
ACR6026515020	Armario Pared Doble Sec. SPK SB 02 15U 770X600x550	1	15 U	P.Ud.	185,90 €	309,83 €

Armarios pared Serie SQ

ACR6025609030	Amario Pared SPK 03 6U 310X540x599	1	6 U	P.Ud.	76,21 €	127,02 €
ACR6025606030	Amario Pared SPK 03 9U 445X540x600	1	9 U	P.Ud.	96,00 €	160,00 €

TARIFAS 2011

Bandejas y Accesorios para Racks 19 pulgadas

Periodo de validez: 01-01-11 a 31-03-11

Bandejas fijas y extensibles

					P.V.D.	P.V.P.
ACRBF70014500	Bandeja 19" Suj. Lateral - 300mm para fondo 450mm	2	1U	P.Ud.	10,13 €	16,88 €
ACRBF70016000	Bandeja 19" Suj. Lateral - 350mm para fondo 600mm	2	1U	P.Ud.	14,85 €	24,75 €
ACRBF70018000	Bandeja 19" Suj. Lateral - 550mm para fondo 800mm	2	1U	P.Ud.	20,35 €	33,92 €
ACRBF70011000	Bandeja 19" Suj. Lateral - 720mm para fondo 1000mm	1	1U	P.Ud.	25,30 €	42,17 €
ACRBE70023500	Bandeja 19" Extensible para fondos 600/800mm	1	1U	P.Ud.	26,40 €	44,00 €
ACRBT70033500	Bandeja 19" Teclado para fondos 600/800mm	1	1U	P.Ud.	26,95 €	44,92 €
ACRBT70033600	Bandeja 19" Teclado para fondos 900/1100mm	1	1U	P.Ud.	23,10 €	38,50 €
ACRBC70140102	Bandeja 19" Sujeción Frontal 1U-153 mm Perforada	2	1U	P.Ud.	9,71 €	16,18 €
ACRBC70140101	Bandeja 19" Sujeción Frontal 1U-254 mm Perforada	2	1U	P.Ud.	12,56 €	20,93 €
ACRBC70140201	Bandeja 19" Sujeción Frontal 2U-406 mm Perforada	2	2U	P.Ud.	17,01 €	28,35 €
ACRBC70140204	Bandeja 19" Sujeción Frontal 2U-356 mm Perforada	2	2U	P.Ud.	18,63 €	31,05 €
ACRBC70140205	Bandeja 19" Sujeción Frontal 2U-304 mm Perforada	2	2U	P.Ud.	20,24 €	33,73 €
ACRBC70140206	Bandeja 19" Sujeción Frontal 2U-457 mm Perforada	2	2U	P.Ud.	22,24 €	37,07 €
ACRBC70140207	Bandeja 19" Sujeción Frontal 2U - 254 mm Lisa	2	2U	P.Ud.	11,74 €	19,57 €
ACRBC70140208	Bandeja 19" Sujeción Frontal 2U - 406 mm Lisa	2	2U	P.Ud.	15,39 €	25,65 €

Unidades de Ventilación

ACRV700402120	Unidad de Ventilación 2 Ventiladores	1	0	P.Ud.	28,60 €	47,67 €
ACRV700404120	Unidad de Ventilación 4 Ventiladores	1	0	P.Ud.	53,90 €	89,83 €
ACRV701022000	Ventilador AC 220V	1	0	P.Ud.	15,40 €	25,67 €
ACRPC70060100	Panel ciego 1 U	1	1U	P.Ud.	2,20 €	3,67 €
ACRPC70060200	Panel Ciego 2 U	1	2U	P.Ud.	3,30 €	5,50 €
ACRPC70060300	Panel Ciego 3 U	1	3U	P.Ud.	4,68 €	7,79 €
ACRPC70060400	Panel Ciego 4 U	1	4U	P.Ud.	6,60 €	11,00 €

Escuadras Laterales

ACRBRA7013600	Escuadra Lateral para fondos 600	2	1U	P.Ud.	2,75 €	4,58 €
ACRBRA7013800	Escuadra Lateral para fondos 800	2	1U	P.Ud.	3,58 €	5,96 €
ACRBRA7013100	Escuadra Lateral para fondos 1000	2	1U	P.Ud.	4,95 €	8,25 €

Guía Cables y Panel de Anillas

ACRJ606000000	Pasahilos 5 Anillas Metálico	1	1U	P.Ud.	6,88 €	11,46 €
AARWT2154A1U0	Pasahilos de Cepillo Ab. Ship cajas de 4 Uds.	4	1U	P.Ud.	5,85 €	7,31 €
AARWT2154B1U0	Pasahilos de Cepillo Cer. Ship cajas de 4 Uds	4	1U	P.Ud.	5,85 €	7,31 €
AARWT2154B2U0	Pasahilos de Cepillo Cer. Ship cajas de 4 Uds	4	2U	P.Ud.	8,89 €	11,11 €
ACRJ606200000	Pasahilos Horizontal Metálico	1	1U	P.Ud.	8,25 €	13,75 €

Panel de Enchufes

ACR7005061020	Panel de Enchufes 4000W 220V AC	1	1,5U	P.Ud.	20,63 €	34,38 €
AARWT2260A8GE	Panel PDU de 8 Enchufes con Interruptor PVC Ship	1	1U	P.Ud.	15,63 €	19,53 €

Ruedas y Tornillos

AARWT2055B15M	Tornillo c/Tuerca Encap.c./Arandela Plást. 50uds.	1	_	P.50	9,38 €	11,72 €
ACR7009060000	Tornillo con Tuerca Encapsulada 100 Uds.	1	_	P.100	16,50 €	27,50 €
ACR7007120000	Pie Ajustable 4 Uds.	4	_	P.4	7,70 €	12,83 €
ACR7008020000	Rueda 4 unidades	4	_	P.4	17,60 €	29,33 €



Condiciones Generales de Venta

Armarios Server Racks de 19 Pulgadas

Periodo de validez: 01-01-11 a 31-03-11

SPIKER TELEFONIA S.L. comercializa sus productos en los sectores de la Telefonía, Electrónica, Electricidad y toda empresa que acredite su actividad en el sector de las telecomunicaciones e informática bajo las siguientes condiciones de venta.

1º- **VENTA:** Las condiciones de venta estarán reflejadas en la Plantilla de Condiciones aceptadas por **SPIKER TELEFONIA S.L.** y el Distribuidor, determinando el Descuento comercial, la Bonificación por consumo, el Rappel y la Forma de pago, según cada caso.

2º- **TRAMITACIÓN DE PEDIDOS:** Todo pedido que realice el Cliente de forma directa deberá ser efectuado a través de fax al número **93 360 22 20** o por correo electrónico a la dirección comercial@spiker-telefonía.com

3º- **PORTES:** Portes pagados en pedidos superiores a 450,00 € .

4º- **FORMA DE PAGO:** La Primera compra será siempre con pre-pago o contra reembolso, las posteriores, si se dispone de riesgo o garantías, serán con recibo domiciliado a 45 días Fecha Factura, **Adaptación a Ley 15/2010**

El descuento de pronto pago para pre-pago o contra reembolso será del **2%**

La Caixa 2100-0848-05-0200248395

Todas las operaciones estarán aseguradas con Crédito y Caución, si el Cliente no tuviera clasificación las ventas serán al contado con un previo pago mediante transferencia.

5º- **PLAZO DE ENTREGA:** Península y Baleares: 48 / 72 horas.

6º- **GARANTÍA:** La garantía del producto es de 24 meses, el inicio de la vigencia será el de venta al usuario final. Según Ley de garantías.

7º- **DEVOLUCIONES:** SPIKER TELEFONIA S.L. Se aceptan devoluciones durante los primeros 15 días después de su recepción, siempre que el producto sea defectuoso, no se aceptará ninguna devolución de mercancía que no haya sido autorizada por dirección comercial. No se aceptará ninguna devolución que el producto o embalaje presente deterioro por el uso o manipulación. El coste de transporte de la devolución será a cargo del cliente, siempre que no haya sido por un problema de mal funcionamiento o equivocación en el envío.